

AKUSTIK- SCHREIBTISCH-ELEMENTE



Akustik-Schreibtisch-Elemente

Entspannter arbeiten

Akustikrahmen beeinflussen Ihre Umgebung positiv. Egal ob Büro, Wartezimmer, Besprechungsraum oder Gastronomie – der Einsatz ist überall möglich. Dort, wo man es mit vielen sogenannten schallharten Oberflächen wie Stein- oder Fliesenböden, Mauer- oder Betonwände oder Glasfronten zu tun hat, verändert ein Akustikrahmen die Atmosphäre spür- und hörbar zum Besseren.

Zusätzlich kann ein Akustikrahmen die Umgebung auch optisch aufwerten, da sich fast alle Oberflächen individuell bedrucken lassen. Unsere Kombination von Akustikelementen mit Hygiene-Schutzscheiben kann somit gleich zwei Probleme lösen.

Fragen Sie nach individuellen Lösungen, wenn Sie Ihr Produkt hier nicht finden.



Schallschutz

Durch integrierte Schallabsorber in Form von Vlies oder Schaum, reduzieren unsere Akustikelemente den Nachhall und schaffen so ein ruhigeres Arbeitsklima.



Hygiene-Schutzscheibe

Hygiene-Schutzscheiben schützen Ihre Mitarbeiter und Ihre Kunden. Außerdem können die Scheiben noch gebrandet werden und Informationen oder Werbebotschaften transportieren.



Office Plus

Optional können Akustikwände mit Zubehör ausgestattet werden, wie Steckdosen, USB-Buchsen, Digitaluhren, etc.



High Fidelity

Optional können in bestimmten Akustikrahmen Lautsprecher unsichtbar integriert werden.



Elektrosmog

Elektrosmog-Entstörung durch High-Tech-Chips. Diese können in jedes beliebige Akustikelement integriert werden. Auf Wunsch kann eine individuelle Einschätzung der jeweiligen Umgebung erstellt werden.



Laser-Gravur

Die Hygiene Schutzscheiben können mittels Laser graviert werden, z. Bsp. ein Firmenlogo oder Muster oder ein einfacher Text.



Individuelle Formate

Produkte mit diesem Ikon können wir auf Kundenwunsch in jeder individuellen Form und in jedem individuellen Format herstellen.



Individuelle Bedruckung

Oberflächen können individuell nach bereitgestellten Daten bedruckt werden. Wir halten auch eine Datenbank an Motiven vor, aus denen Sie bei Bedarf auswählen können.



Schwarz



Weiß



Silber



Silber
gebürstet

Trendfarben für Aluminium-Rahmen

Die meisten unserer Profile können Sie standardmäßig in den dargestellten Farben erhalten. Sonderfarben bieten wir Ihnen auf Anfrage als Pulverbeschichtung an.

*** RAL-Farben gegen
Aufpreis möglich!**

Akustik-Schreibtisch-Elemente FF DUO 50

mit Aluminiumrahmen



Beispiel Akustik-Schreibtisch-Element | indirekte Befestigung (geklebt) mit Akustikeinlage und textiler Bespannung | 2000 mm x 450 mm x 50 mm

- Akustik-Schreibtisch-Element mit Alurahmen und textiler Bespannung
- Inklusive Tischbefestigung (Platte mit Klebevorrichtung)
- Eigene Motive als Druck einsetzbar
- Individuelle Formate möglich
- Trendfarben und RAL-Farben* für Aluminium-Rahmen möglich



Alurahmen mit Trendfarbe Schwarz

Trendfarben für Aluminium-Rahmen

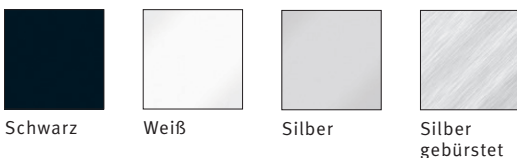

*Alle RAL-Farben gegen Aufpreis

Akustik-Schreibtisch-Elemente FF DUO 50 S

mit Aluminiumrahmen und Hygiene-Schutzscheibe



Beispiel Akustik-Schreibtisch-Element | indirekte Befestigung (geklemmt mit Schraubklemmen) mit Akustikeinlage und textiler Bespannung | Hygiene-Schutzscheibe 5 mm (H = 300 mm) | 2000 mm x 350 mm x 50 mm

- Akustik Schreibtisch-Element mit Alurahmen, Hygiene-Schutzscheibe und textiler Bespannung
- Inklusive Tischbefestigung
- Eigene Motive als Druck einsetzbar
- Individuelle Formate möglich
- Trendfarben und RAL-Farben* für Aluminium-Rahmen möglich

Trendfarben für Aluminium-Rahmen

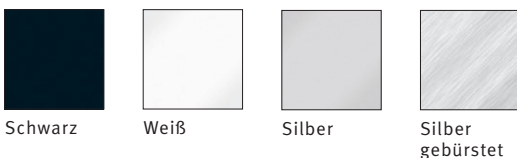

*Alle RAL-Farben gegen Aufpreis



In Alurahmen eingelassene Hygiene-Schutzscheibe 5 mm (H = 300 mm)

Akustik-Schreibtisch-Elemente FF DUO 80

mit Aluminiumrahmen und Hygiene-Schutzscheibe | Office-Plus-Zubehör



Beispiel Akustik-Schreibtisch-Element | direkte Befestigung (an Tischplatte geschraubt) mit Akustikeinlage und textiler Bespannung | Hygiene-Schutzscheibe 5 mm (H = 300 mm) | 2000 mm x 350 mm x 80 mm

- Akustik Schreibtisch-Element mit Alurahmen, Hygiene-Schutzscheibe und textiler Bespannung
- Inklusive Tischbefestigung
- Eigene Motive als Druck einsetzbar
- Individuelle Formate möglich
- Trendfarben und RAL-Farben* für Aluminium-Rahmen möglich

farbe für Aluminium-Rahmen FF DUO 80



Silber

*Alle RAL-Farben gegen Aufpreis

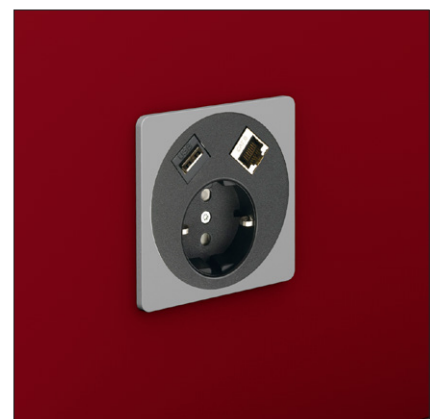

Office-Plus-Zubehör (Steckdose, USB, LAN)

Akustik-Schreibtisch-Elemente

mit Aluminiumrahmen und Hygiene-Schutzscheibe | Laser-Gravur



Beispiel Akustik-Schreibtisch-Element | direkte Befestigung (an Tischplatte geschraubt) mit Akustikeinlage und textiler Bespannung | Hygiene-Schutzscheibe 5 mm (H = 300 mm) | 2000 mm x 300 mm x 50 mm

- Akustik Schreibtisch-Element mit Alurahmen, Hygiene-Schutzscheibe und textiler Bespannung
- Inklusive Tischbefestigung
- Eigene Motive als Druck einsetzbar
- Individuelle Formate möglich
- Trendfarben und RAL-Farben* für Aluminium-Rahmen möglich



Laser-Gravur

Trendfarben für Aluminium-Rahmen

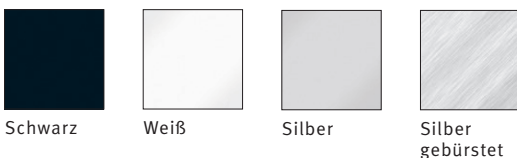

*Alle RAL-Farben gegen Aufpreis

Akustik-Schreibtisch-Elemente

mit Aluminiumrahmen | individuelle Bedruckung



Beispiel Akustik-Schreibtisch-Element | direkte Befestigung (an Tischplatte geschraubt) mit Akustikeinlage und individuell bedruckter textiler Bespannung | 2000 mm x 450 mm x 50 mm

- Akustik-Schreibtisch-Element mit Alurahmen und textiler Bespannung
- Inklusive Tischbefestigung
- Eigene Motive als Druck einsetzbar
- Individuelle Formate möglich
- Trendfarben und RAL-Farben* für Aluminium-Rahmen möglich



Individuelle Bedruckung

Trendfarben für Aluminium-Rahmen

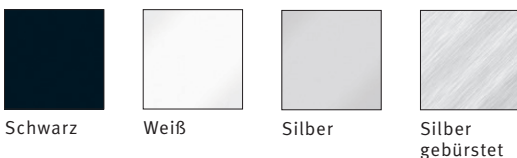

*Alle RAL-Farben gegen Aufpreis

Akustik-Schreibtisch-Elemente

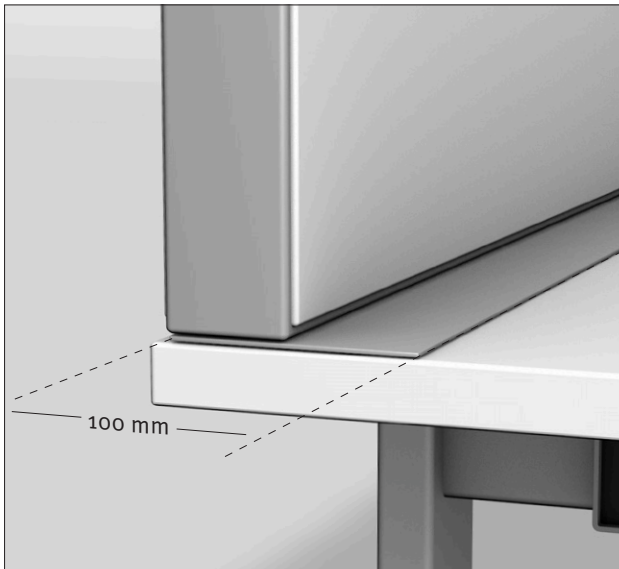

Geklebt

An der Unterseite des Rahmens wird eine Aluminiumplatte befestigt, die für eine größere Auflage sorgt. Der Rahmen kann so auf dem Tisch verklebt werden.



Geschraubt

Für eine dauerhafte Installation kann der Rahmen fest mit dem Schreibtisch verschraubt werden. Somit sind keine Befestigungen sichtbar.



Geklemmt

Für einen schnellen Auf- und Abbau eignen sich die Rahmen-Klemmen. Mit ihnen kann ein Akustikrahmen schnell montiert und auch wieder demontiert werden.

Akustik-Schreibtisch-Elemente

Querschnitte

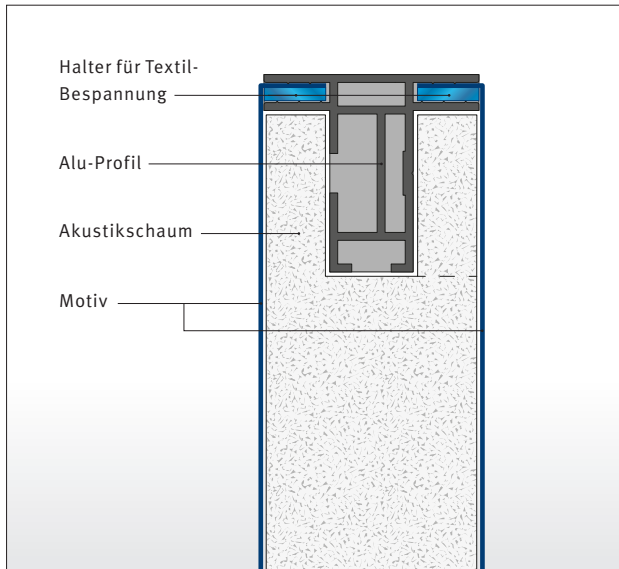

Akustik-Schreibtisch-Element FF DUO 50

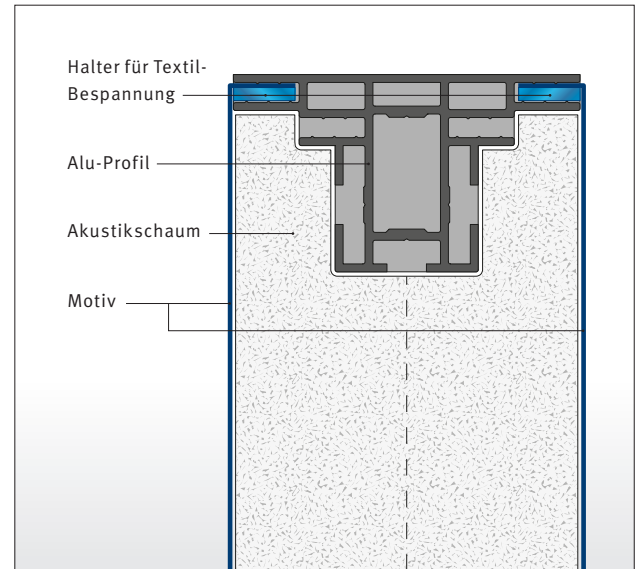

Akustik-Schreibtisch-Element FF DUO 80



WERBUNG UND TECHNIK

WWW.PICOS-SYSTEMS.DE

PICOS Grafik GmbH
Hauptstraße 101
53619 Rheinbreitbach
Telefon 02224 9473-0